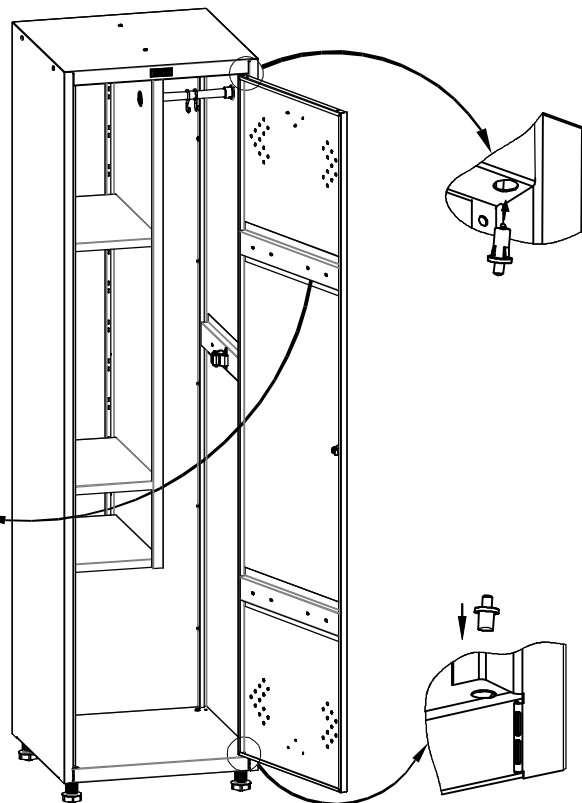
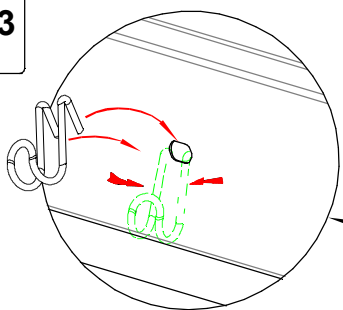

 x 1

Установки крючка для полотенца:
 1. Сжать крючки установить его прямыми концами в овальное отверстие на ребре двери.
 2. Аналогично можно установить крючок на ребро правой стенки шкафа.

 x 1

 x 3

Порядок установки дверей:

1. Вставить оси в отверстия в дне и крыше до упора:
 - в нижнее отверстие обычную пластиковую ось;
 - в верхнее отверстие пластиковую с подпружиненным металлическим стержнем;
2. Одеть дверь на нижнюю ось.
3. Подвести верхний угол двери к верхней оси, утопить подпружиненный шток оси и вставить дверь. Ось должна "отщелкнуться" в отверстие двери.

Примечание. Перед установкой двери убедитесь что шток оси свободно входит в отверстия, при необходимости (не входит шток) очистить отверстия от краски.

Важно! При наличии вертикального люфта двери, необходимо устранить его, путем подкладывания регулировочной шайбы (входит в комплектацию) под ось

5

Пояснения к инструкции.

1. Последовательность сборки указана порядковым номером в нижнем левом углу каждого изображения сборочной операции.
2. Тип и количество крепежных изделий и комплектующих для основных сборочных операций указан в левом верхнем углу изображения.

Рекомендации по эксплуатации шкафа.

1. Установку локера следует производить на ровной горизонтальной поверхности.

Примечания

1. Возможны конструктивные изменения, не учтенные в данной инструкции.

Инструкция по сборке шкафа LS- 11-50

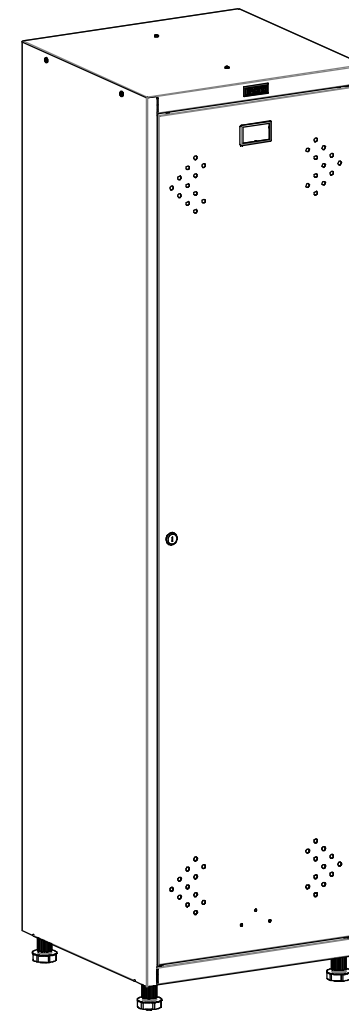

Установка боковых стенок и основания



-  x 12
- 4.2x13
-  x 2

Рис.1



Рис.2



Установка держателя инвентаря

Выступ (2шт) отогнуть

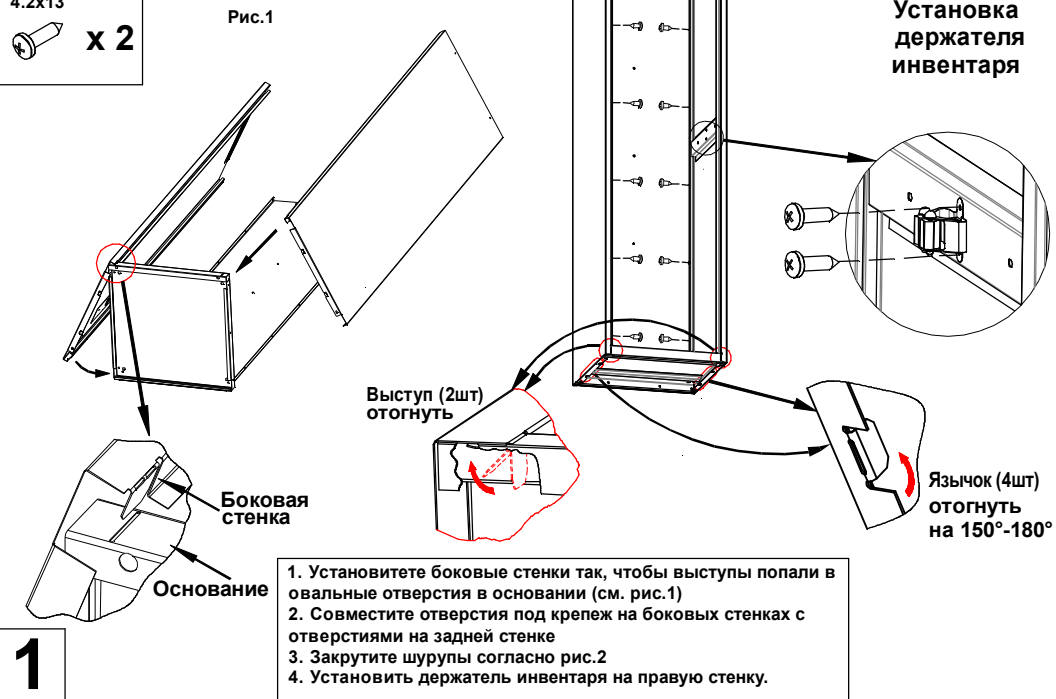
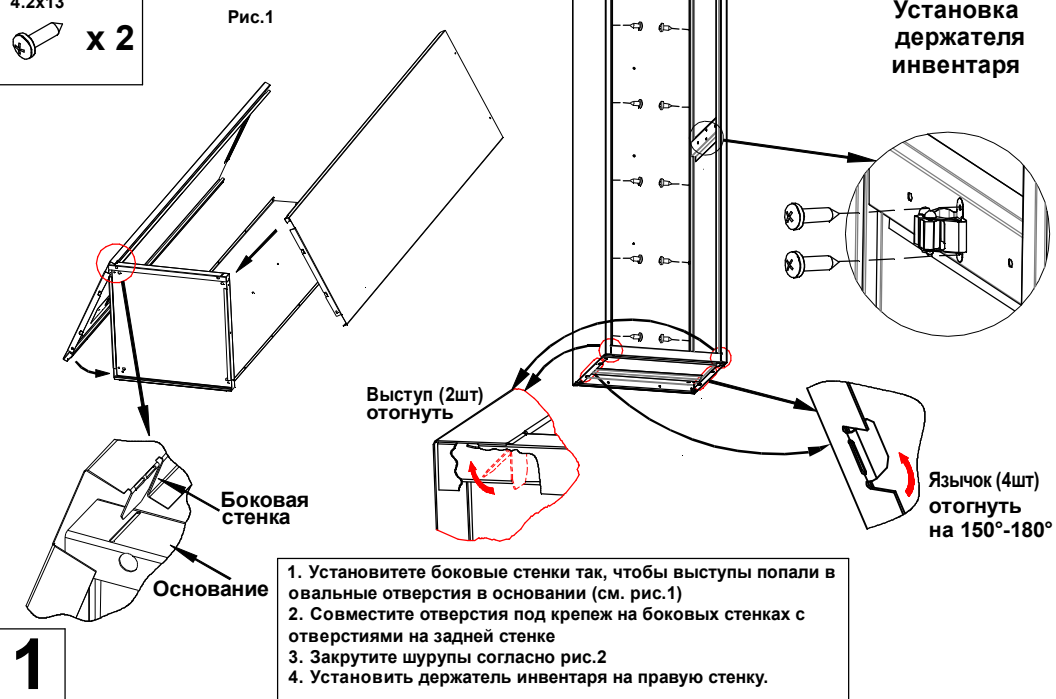

Язычок (4шт) отогнуть на 150°-180°

Боковая стенка

Основание

1. Установите боковые стенки так, чтобы выступы попали в овальные отверстия в основании (см. рис.1)
2. Совместите отверстия под крепеж на боковых стенках с отверстиями на задней стенке
3. Закрутите шурупы согласно рис.2
4. Установить держатель инвентаря на правую стенку.

1

-  x 4
-  x 4
-  x 4

Установка крыши

Вид сзади шкафа



Крыша

Стенка задняя

Стенка боковая

Крыша

Боковая стенка

1. Установить локер вертикально.
2. Установить крышу, и отогнуть язычки.
3. Закрепить крышу 4-мя винтами с гайками-"барашками"
3. Вкрутить 4 шурупа (см. вид шкафа сзади)

Примечание: Боковые гибы крыши вставляются внутрь шкафа между боковой стенкой и ребром. Задний гиб согласно вырубке.

Примечание: Стрелки с цифрами обозначают порядок действий при установке

2





-  x 2
-  x 4
-  x 10
-  x 2

Рис.1



Рис.2



Рис.3

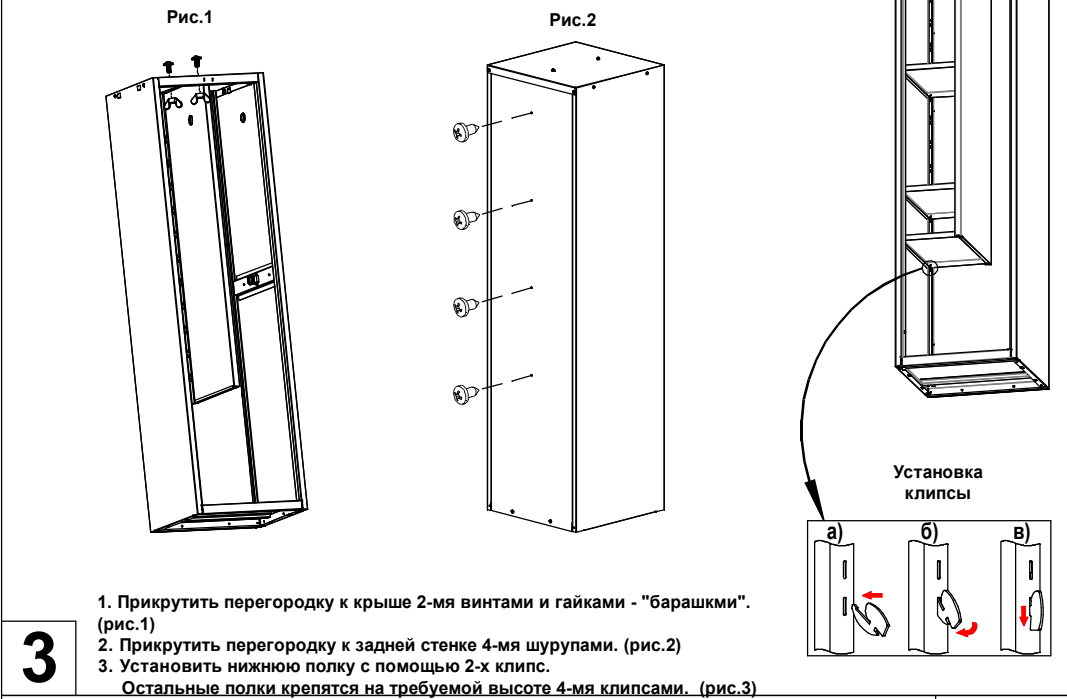

Установка клипсы

а) б) в)

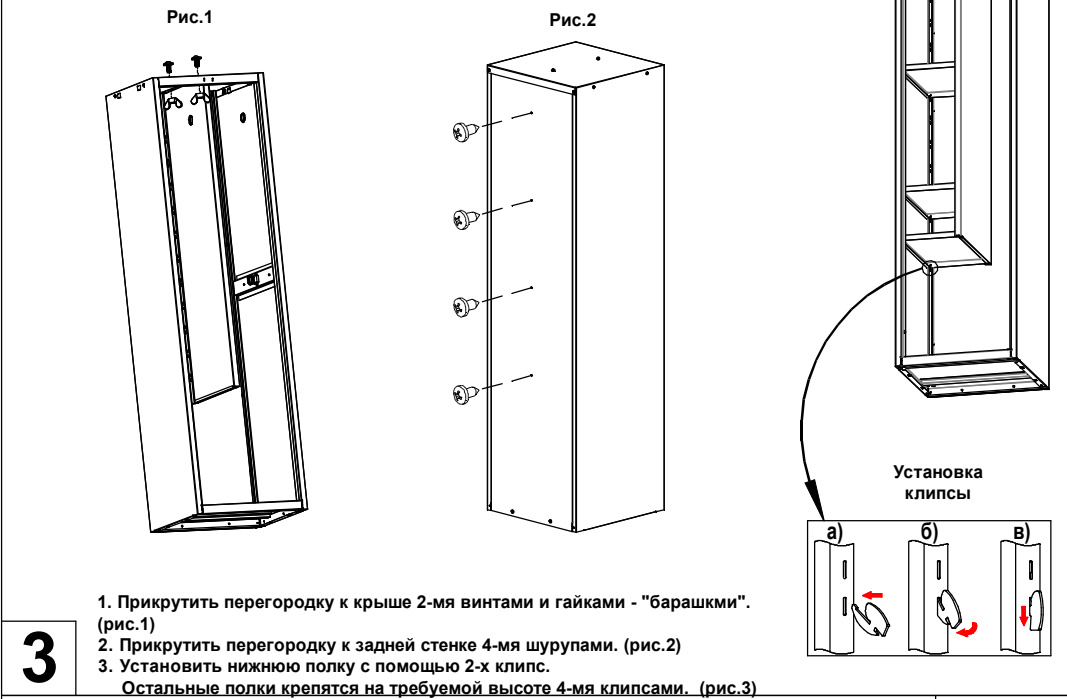
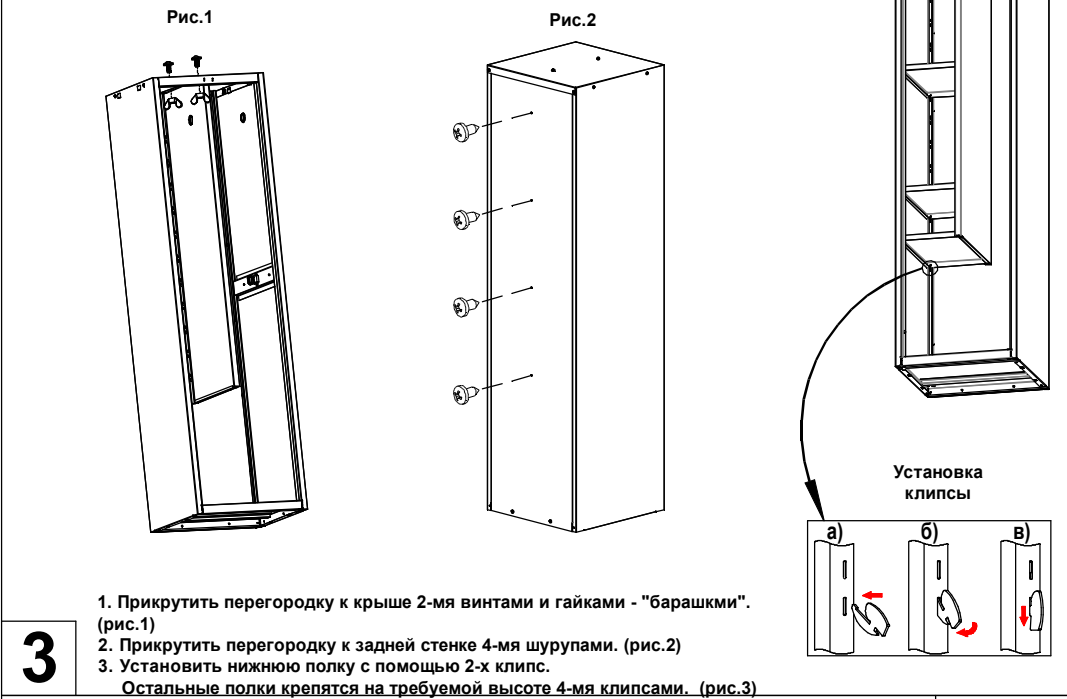
1. Прикрутить перегородку к крыше 2-мя винтами и гайками - "барашками". (рис.1)
2. Прикрутить перегородку к задней стенке 4-мя шурупами. (рис.2)
3. Установить нижнюю полку с помощью 2-х клипс. Остальные полки крепятся на требуемой высоте 4-мя клипсами. (рис.3)

3

Установка регулируемых опор

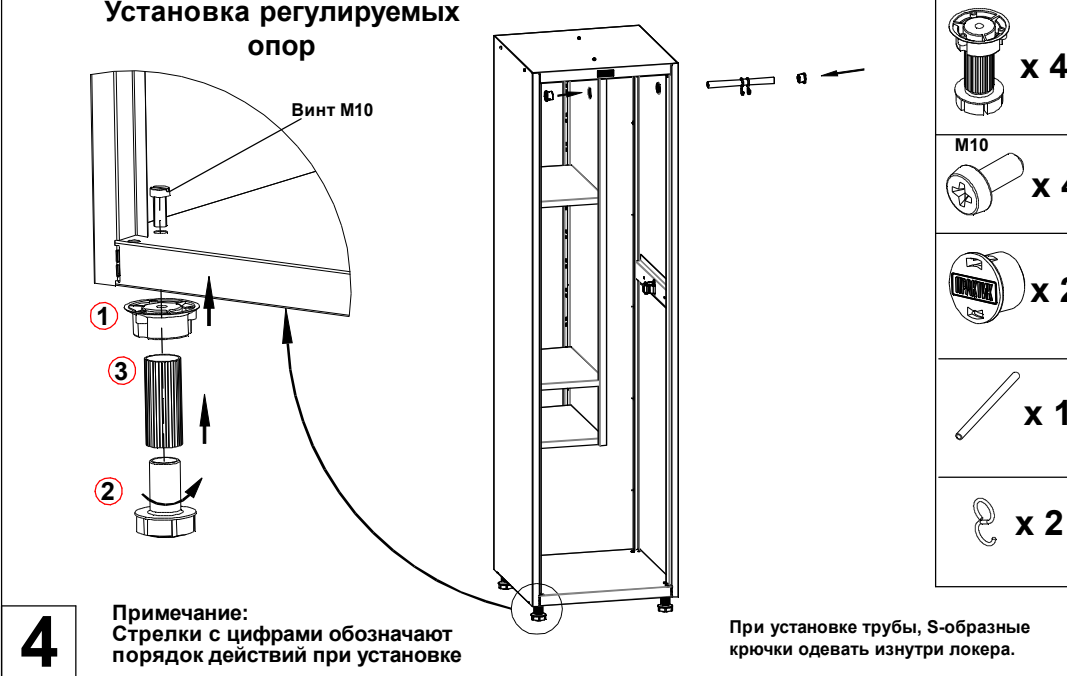





Винт M10

1

3

2

-  x 4
- M10
-  x 4
-  x 2
-  x 1
-  x 2

Примечание: Стрелки с цифрами обозначают порядок действий при установке

При установке трубы, S-образные крючки одевать изнутри локера.

4